

# Bedienungsanleitung Spüle für Portionierer Dusche, mit oder ohne Trockner





## Inhalt

<b>1</b>	<b>Vorwort.....</b>	<b>4</b>
1.1	Einleitung .....	4
<b>2</b>	<b>Sicherheitshinweise.....</b>	<b>5</b>
2.1	Symbole und Hinweise.....	5
2.2	Grundlegende Sicherheitshinweise .....	6
2.3	Bestimmungsgemäße Verwendung .....	6
<b>3</b>	<b>Beschreibung des Gerätes.....</b>	<b>7</b>
3.1	Allgemein .....	7
3.2	Technische Daten .....	7
<b>4</b>	<b>Montageanleitung .....</b>	<b>8</b>
4.1	Aufbau Spüle.....	8
4.2	Wasseranschluss .....	8
4.3	Abwasser .....	8
4.4	Druckluftanschluss .....	9
<b>5</b>	<b>Bedienungsanleitung.....</b>	<b>10</b>
5.1	Normalbetrieb.....	10
<b>6</b>	<b>Wartungsanleitung.....</b>	<b>11</b>
6.1	Reinigung .....	11
6.2	Wartung.....	11
6.3	Fehlersuche und -behebung .....	12
6.4	Verschleiß- und Ersatzteile .....	13
6.5	Konformitätserklärung .....	14
<b>7</b>	<b>Zubehör .....</b>	<b>15</b>
7.1	Zubehörteile (optional) .....	15

# **1 Vorwort**

## **1.1 Einleitung**

Wir bedanken uns für Ihr Vertrauen und gratulieren Ihnen zum Kauf Ihrer neuen Spüle mit Portionierer Dusche GEPETTO® (und optionalem Trockner).



Um im Betrieb maximale Hygiene erreichen zu können haben wir besonderen Wert darauf gelegt, dass alle Teile einfach zu reinigen sind.



Lesen Sie bitte diese Bedienungsanleitung mit all ihren Informationen und Hinweisen aufmerksam durch und bewahren Sie sie für ein späteres Nachschlagen sorgsam auf. Wir sind sicher wenn Sie alle Anweisungen dieser Bedienungsanleitung beachten, werden Sie viel Freude und Erfolg mit Ihrer neuen Spüle haben.

## 2 Sicherheitshinweise

### 2.1 Symbole und Hinweise

Bitte beachten Sie die Bedeutung folgender Symbol- und Hinweiserklärungen. Diese sind klassifiziert nach ISO 3864-2.

 <b>VORSICHT</b>	
	Bezeichnet eine möglicherweise gefährliche Situation. Wenn die Information nicht befolgt wird, können Sachschäden sowie leichte oder mittlere Körperverletzungen die Folge sein.

 <b>WARNUNG</b>	
	Bezeichnet eine mögliche gefährliche Situation. Wenn die Information nicht befolgt wird, können Tod oder schwerste Körperverletzungen (Invalidität) die Folge sein.

<b>HINWEIS</b>	
	Bezeichnet allgemeine Hinweise, nützliche Anwender-Tipps und Arbeitsempfehlungen, welche aber keinen Einfluss auf die Sicherheit und Gesundheit des Personals haben.



## 2.2 Grundlegende Sicherheitshinweise

Diese Betriebsanleitung dient als Grundlage, um Dusche und optional Trockner sicherheitsgerecht einzusetzen und zu betreiben. Diese Betriebsanleitung, insbesondere die Sicherheitshinweise, sind von allen Personen zu beachten, die an bzw. mit der Spüle arbeiten. Darüber hinaus sind die für den Einsatzort jeweils geltenden Regeln und Vorschriften zur Unfallverhütung zu beachten. Die Betriebsanleitung ist ständig am Einsatzort der Spüle aufzubewahren.

**Die Firma GEPETTO-EIS haftet nicht für Unfälle, die während des Betriebes, der Reinigung und der Wartung der Spüle geschehen, wenn die in dieser Bedienungsanleitung genannten Sicherheitshinweise nicht berücksichtigt werden!**

## 2.3 Bestimmungsgemäße Verwendung

Dusche und Trockner sind zur Reinigung und Trocknung von Eisportionierern bestimmt.

 <b>VORSICHT</b>	
	Missbrauchen Sie den Spüler / Trockner nicht für andere Zwecke! Jeder Missbrauch kann zu Verletzungen und / oder zum Geräteschaden führen!

## **3 Beschreibung des Gerätes**

### **3.1 Allgemein**

Die Spüle ist eine Vorrichtung, welche mittels Wasser (und Druckluft) zur Reinigung von Eisportionierern verwendet wird.

Die Dusche besteht aus folgenden Elementen:

- Wanne (verschiedene Ausführungen)
- Duscheinheit incl. Absperrhahn
- Trocknereinheit (optional)
- Ablaufrohr
- Einlegeblech (nur bei länglicher Wanne)

### **3.2 Technische Daten**

- Abmessung (L x B x H): 275 x 120 x 518 mm
- Material: Hochwertiger Edelstahl
- Funktionsweise: mit Wasserdruck /  
Trockner pneumatisch
- Gewicht: ca. 2 kg, je nach Ausführung

## **4 Montageanleitung**

### **4.1 Aufbau Spüle**

- Die Spüle vorsichtig aus der Verpackung entnehmen.
- Verwenden Sie keine Cuttermesser zum Öffnen der Verpackung um eine eventuelle Beschädigung der Spüle auszuschließen!
- Wurde die Spüle mit Wandaufhängung gekauft montieren Sie zwei Schrauben im passenden Abstand an der Stelle wo die Spüle angebracht werden soll. Hängen Sie die Wandhalterung auf. Schließen Sie alle notwendigen Leitungen wie folgt an:

### **4.2 Wasseranschluss**

- Die Spüle benötigt einen Trinkwasseranschluss mit einem Wasserdruck von 1-4 bar.
- Der Anschluss am Absperrhahn der Dusche besitzt ein 3/8 Zoll Außengewinde.
- Verbinden Sie Ihren Wasseranschluss mit einem handelsüblichen Sanitärschlauch mit der Dusche (Schlauch nicht im Lieferumfang enthalten).

### **4.3 Abwasser**

- Am Abwasseranschluss können Sie einen Schlauch mit 20 mm Innendurchmesser aufschieben und mit einer Schlauchschelle sichern. (Schlauch nicht im Lieferumfang enthalten)





#### **4.4 Druckluftanschluss**

- Bei optional verbautem Trockner benötigt die Spüle Druckluft mit einem Luftdruck von ca. 4-6 bar (max. 15 bar).
- Am Durchflussregler des Trockners befindet sich ein Anschluss für eine Schlauchleitung (D6x4 mm).
- Verbinden Sie den Trockner mittels passender Schlauchleitung mit Ihrem Kompressor.
- Den Arbeitsdruck stellen Sie am Druckminderer auf ca. 4-6 bar ein. Bitte beachten Sie hierzu auch die Betriebsanleitung des Herstellers.

Setzen Sie die Spüle von oben in die Wandhalterung oder alternativ Arbeitsplatte ein. Achten Sie dabei darauf, dass keine Leitung geknickt oder eingeklemmt wird.



## 5 Bedienungsanleitung

 <b>VORSICHT</b>	
	Die Spüle darf nur von in die Handhabung eingewiesenen Personen bedient werden.

### 5.1 Normalbetrieb

- Drücken Sie den Eisportionierer mit der Innenseite nach unten gerichtet auf den Druckstößel der Dusche, sodass von unten und von oben Wasser ausströmt und vorhandene Eisanhaftungen vom Portionierer abgespült werden.
- Über den in der Zuleitung montierten Kugelhahn haben Sie die Möglichkeit den Wasserfluss etwas zu regulieren.
- Falls Ihre Spüle mit dem optionalen Trockner ausgestattet ist drücken Sie anschließend den Eisportionierer mit der Innenseite nach unten gerichtet auf den Druckstößel des Trockners, so dass der Portionierer durch den Luftstrom von unten und von oben getrocknet wird.
- Über den in der Zuleitung montierten Durchflussregler sowie am Manometer Ihres Kompressors können Sie die Luftmenge sowie den Arbeitsdruck auf Ihre Bedürfnisse anpassen.

## 6 Wartungsanleitung

 <b>VORSICHT</b>	
	Falls die Spüle mit Trockner ausgestattet ist, ist vor Wartungsarbeiten die Anlage drucklos zu setzen um Verletzungen zu vermeiden!

### 6.1 Reinigung

- Ziehen Sie (sofern verwendet) das Ablaufröhrchen aus dem Ablauf und lassen das Wasser aus dem Spülbecken ablaufen.
- Falls die Spüle mit Einlegeblech\* ausgestattet ist entfernen Sie dieses, um evtl. vorhandene Partikel wie z. B. Nuss- oder Schokoladenstreusel zu beseitigen.
- Reinigen Sie alle Teile mit einem feuchten Lappen
- Falls Sie das Becken oder seine Einbauteile mit Spülmittel reinigen stellen Sie sicher, dass alle Teile gründlich mit klarem Wasser abgespült werden, sodass keine Spülmittelrückstände an den Eisportionierer gelangen können.

\*optional, siehe Punkt 7 Zubehör

### 6.2 Wartung

- Es wird empfohlen die Dichtungen regelmäßig zu prüfen und bei Bedarf auszutauschen.

### 6.3 Fehlersuche und -behebung

<b>Fehler</b>	<b>Mögliche Ursache</b>	<b>Lösung</b>
Wasser spritzt zu stark aus der Dusche	Wasserdruck ist zu hoch	Druckminderer montieren
Es kommt zu wenig Wasser aus der Dusche	Kugelhahn ist nicht komplett geöffnet	Kugelhahn komplett öffnen
Es kommt kein Wasser aus der Dusche	Kugelhahn unterhalb der Dusche ist geschlossen	Kugelhahn öffnen
Es kommt kein Wasser aus der Dusche	Wasseranschluss ist zuge dreht	Wasseranschluss aufdrehen
Es kommt keine oder zu wenig Luft aus dem Trockner	Leitung abgknickt	Achten Sie auf knickfreie Schlauchverlegung
Es kommt keine oder zu wenig Luft aus dem Trockner	Durchflussregler ist zu weit zuge dreht	Durchflussregler aufdrehen
Es kommt keine oder zu wenig Luft aus dem Trockner	Anschluss am Kompressor ist zu weit zuge dreht	Anschluss am Kompressor aufdrehen

## 6.4 Verschleiß- und Ersatzteile

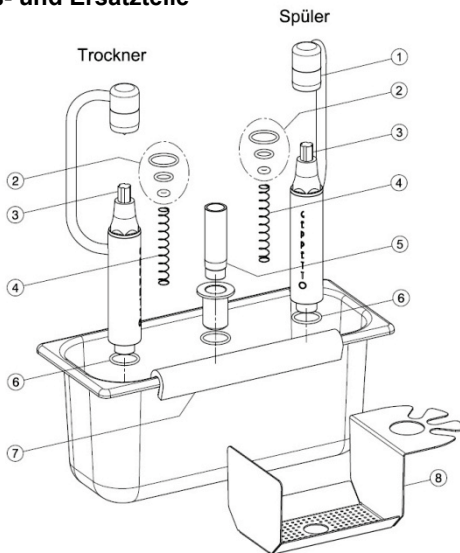

Pos.	Bezeichnung	Artikel-Nr.
1	Perlator	23156-47
2	Dichtringsatz	23156-65
3	POM-Stößel	23156-11
4	Druckfeder	23156-43
5	Überlaufrohr	23156-38
6	O-Ring	23156-28
7	Abklopfgummi	23156-46
8	Einlegeblech	23156-35
-	Dichtring- u. Verschleißteilesatz komplett, bestehend aus Nr. 2, 3 u. 4	23156-65a

## 6.5 Konformitätserklärung

### Portionierspüle mit Dusche und Trockner\*

Gemäß Verordnung EG1935/2004 und EU10/2011 müssen Materialien und Gegenstände sowie Kunststoffe, die dazu bestimmt sind, mit Lebensmitteln in Kontakt zu kommen, strenge gesetzliche Anforderungen erfüllen. Die wichtigste ist, dass von ihnen keine Gefahr für die Gesundheit ausgehen darf. Zum Zweck der Vorsorge ist es grundsätzlich verboten, dass Stoffe aus den Gegenständen in die Lebensmittel übergehen dürfen.

Teile der Portionierspüle selbst kommen in diesem Sinne nicht direkt mit Lebensmitteln in Kontakt, über die verwendeten Medien Leitungswasser und Luft zur Abreinigung ist jedoch ein indirekter Kontakt gegeben.

Folgende Bauteile der Portionierspüle mit Dusche und optionalem Trockner kommen dabei mit dem Leitungswasser und oder der Druckluft in Kontakt:

1. - Spülbecken, Abflussverschraubung Einlegeblech, Überlaufrohr  
- Gehäuse, Ventilstange und Druckfeder der Portioniererdusche  
- Gehäuse, Ventilstange, Druckfeder und Luftdüse des Portioniertrockners  
Material: Edelstahl 1.4301  
Dieses Material ist laut Verordnung EG1935/2004 generell für den Kontakt mit Lebensmitteln zugelassen.
2. Perlator der Portioniererdusche  
Hierbei handelt es sich um einen handelsüblichen Perlator, für den eine Zulassung gem. LFBG, KTW und DVGW-W270 vorliegt.
3. Druckstößel von Portioniererdusche und -trockner  
Material: POM-C  
Für das verwendete Material liegen eine Konformitätserklärung nach EG1935/2004 und EU10/2011 sowie eine FDA Zulassung vor.
4. Dichtringe  
Material: EPDM 70  
Für das verwendete Material liegt eine FDA-Zulassung vor.
5. Abklopfgummi  
Material: Silikon  
Für das verwendete Material liegt eine FDA-Zulassung vor.

GEPPETTO EIS  
Visbeker Str.51  
27793 Wildeshausen  
Tel. +49 (0) 4431 9455606  
info@geppetto-eis.de

Wildeshausen, 25.05.2018

  
Visbeker Str. 51 - 27793 Wildeshausen  
Tel. +49 (0) 4431 9455606  
Karina-Claudia Jenco  
Geschäftsführung

## 7 Zubehör

### 7.1 Zubehörteile (optional)

- 23156-23 Mikro-Leitungsfiter (für den Trockner, bei Verwendung eines ölgeschmierten Kompressors)
- 23156-35 Einlegeblech (siehe Seite 13, Pos. 8)

Viel Spaß mit Ihrer neuen Spüle für Eisportionierer wünscht Ihnen  
Ihr GEPETTO-Eis-Team!





## **Geppetto Eis**

Visbeker Str. 51  
27793 Wildeshausen



Tel.: +49 (0) 4431 9455606  
Fax: +49 (0) 4431 738398  
E-Mail: [info@geppetto-eis.de](mailto:info@geppetto-eis.de)  
<http://shop.geppetto-eis.de>  
Website: [www.geppetto-eis.de](http://www.geppetto-eis.de)

